

Fuel Pump Quick Installation Guide

Bomba de Combustible Guía de Instalación Rápida

Pompe à essence guide d'installation rapide



SAFETY INFORMATION

Repair procedures, tools, and parts to service motor vehicles, and the experience of the person performing the work make it impossible to describe all ways or conditions under which motor vehicles are or may be serviced, or to provide cautionary statements regarding hazards that may result.

Standard and accepted safety precautions and equipment should be used when handling toxic or flammable materials. Safety goggles, other protection, and appropriate clothing (long-sleeve shirt, trousers and safety shoes) are required. Make sure your work area is well ventilated and not exposed to heat, electricity, or open flames. No smoking! Clean up spills immediately and have a Class B or C fire extinguisher readily accessible. Consult appropriate repair manuals for any required special tools.

Not for use in marine or aircraft applications.

INFORMACIÓN DE SEGURIDAD

En vista de los procedimientos, herramientas y piezas de reparación necesarios para dar servicio a los vehículos motorizados, así como la experiencia de la persona que realiza el trabajo, resulta imposible describir todas las maneras o condiciones bajo las cuales se da o puede darse servicio a los vehículos motorizados o proporcionar enunciados de precaución con respecto a los peligros que podrían resultar.

Deben usarse precauciones y equipos de seguridad estándar y aceptados al manejar materiales tóxicos o inflamables. Se requieren anteojos de seguridad, otra protección y ropa apropiada (camisa de mangas largas, pantalones y calzado de seguridad). Cerciórese de que su área de trabajo esté bien ventilada y no expuesta al calor, electricidad o llamas abiertas. ¡Prohibido fumar! Limpie inmediatamente todos los derrames y tenga fácilmente accesible un extintor de incendios Clase B o C. Consulte los manuales de reparación apropiados para cualesquier herramientas especiales.

No para uso en aplicaciones marítimas o de aeronaves.

CONSIGNES DE SÉCURITÉ

En raison des procédures de réparation, des outils et des pièces utilisées pour entretenir les véhicules motorisés ainsi que de l'expérience de la personne effectuant les travaux, il est impossible de décrire toutes les manières ou conditions selon lesquelles les véhicules motorisés sont ou ont pu avoir été entretenus, ou encore de fournir des avertissements quant aux dangers pouvant en résulter.

Utiliser les mesures de sécurité ainsi que les équipements standard et acceptés en manipulant des matériaux toxiques ou inflammables. Des lunettes de sécurité à coques, d'autres dispositifs de protection et des vêtements appropriés (chemise à manches longues, pantalons et chaussures de sécurité) sont requis. Vérifier que la zone de travail est bien ventilée et qu'elle n'est pas exposée à la chaleur, à l'électricité ou aux flammes nues. Interdiction de fumer! Nettoyer immédiatement les écoulements accidentels et veiller à ce qu'un extincteur de classe B ou C soit facilement accessible. Consulter les manuels de réparation appropriés pour tout outil spécial requis.

Ne s'utilise pas pour les applications marines ou aéronautiques.

MANUFACTURER'S WARRANTY DOES NOT COVER UNITS RETURNED DUE TO MISDIAGNOSIS, VEHICLE WIRING ISSUES, OR CONTAMINATION.



STEP 1

MAKE SURE IT'S YOUR FUEL PUMP!

- Check related fuel system components such as fuel filter, relays, vehicle wiring and connectors, chassis grounds, fuel pressure regulator and fuel itself – contaminated fuel is a leading cause of fuel pump failure
- **Manufacturer's warranty does not cover units returned due to misdiagnosis, vehicle electrical issues, or contamination**



STEP 2

RELIEVE SYSTEM FUEL PRESSURE

- Consult repair manual for proper procedures



STEP 3

DISCONNECT THE BATTERY

- Disconnect negative battery cable to reduce possibility of sparks or engine starting

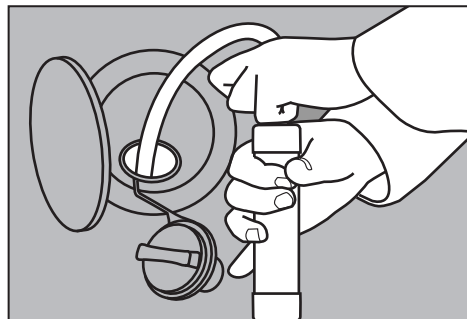

STEP 4

EMPTY FUEL FROM GAS TANK

- Drain fuel into approved containers and dispose of per local codes or regulations

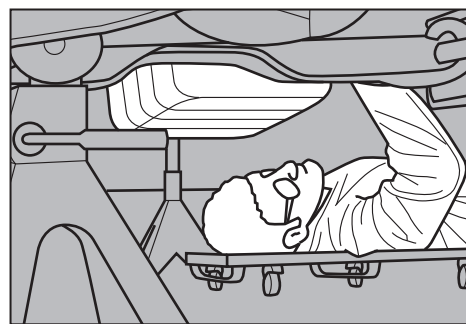

STEP 5

REMOVE FUEL TANK FROM VEHICLE

- Consult repair manual for proper procedures
- Clean outside of tank

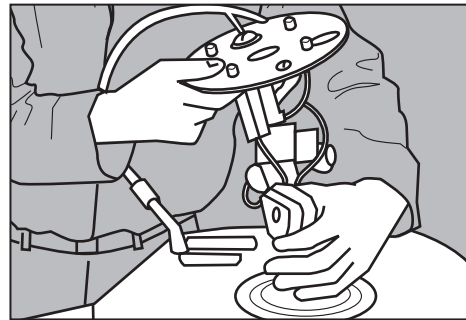

STEP 6

REMOVE OLD FUEL PUMP

- Consult repair manual for proper procedures

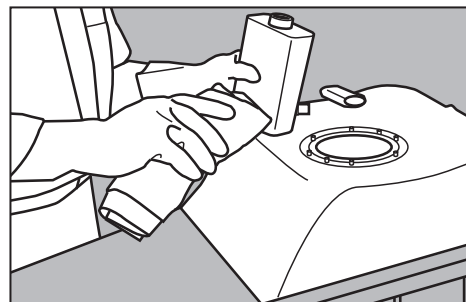

STEP 7

CLEAN INSIDE OF FUEL TANK

- Fuel contamination is leading cause of fuel pump failure
- New fuel pump strainer is not a substitute for cleaning the tank
- Contact local Radiator/Fuel Tank Repair shop for tank cleaning assistance
- **Manufacturer's warranty does not cover failure due to contamination**

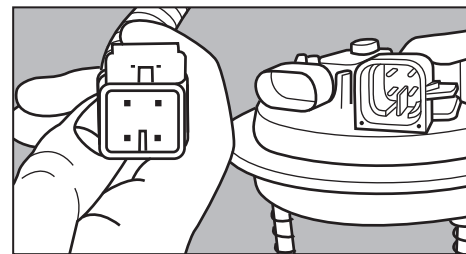

STEP 8

INSPECT/REPLACE VEHICLE WIRING/HOSES AS NEEDED

- Damaged or faulty vehicle wiring is a leading cause of misdiagnosis and premature fuel pump failure
- Wire harness must be replaced if included with new fuel pump
- Other replacement harnesses available for purchase
- Replace worn or deteriorated hoses and fittings

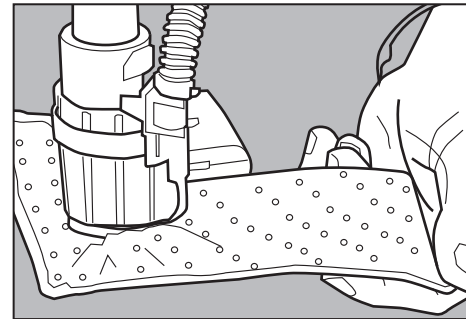

STEP 9

INSTALL NEW FUEL PUMP AND NEW STRAINER

- New strainer required to validate warranty

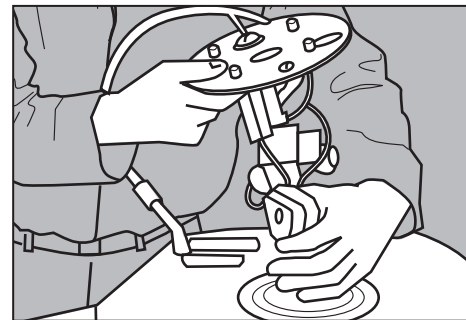

STEP 10

INSTALL NEW TANK SEAL (IF APPLICABLE)

- Consult repair manual for proper procedures

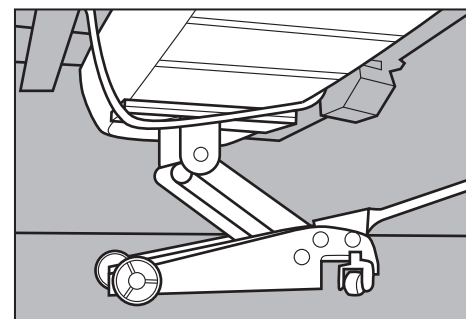

STEP 11

RE-INSTALL FUEL TANK

- Consult repair manual for proper installation procedures

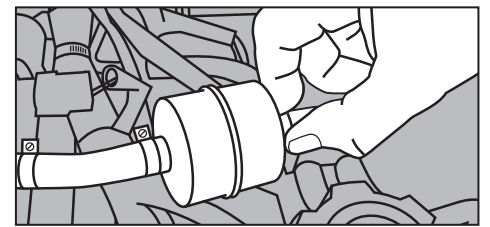

STEP 12

REPLACE VEHICLE FUEL FILTER

- Clogged fuel filter will significantly shorten fuel pump life
- Clogged fuel filter may cause low fuel pump pressure

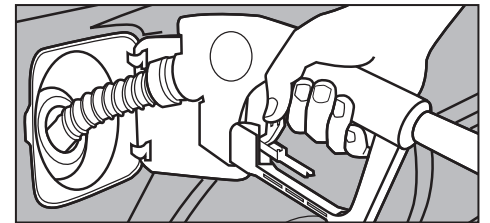

STEP 13

FILL GAS TANK WITH CLEAN FUEL

- Clean fuel is critical to ensure proper fuel pump operation

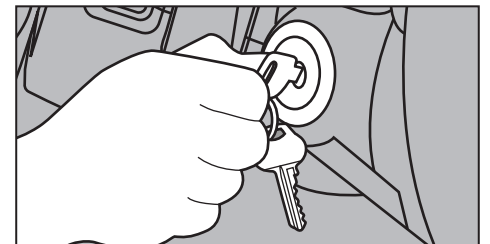

STEP 14

START ENGINE AND CHECK FOR LEAKS OR PROBLEMS

- Reconnect battery cable
- Key may need to be cycled on and off several times to build proper fuel system pressure
- Check for leaks
- All fuel pumps are tested at point of manufacture to ensure proper operation when installed

WARNING:

If fuel pump has supply and return lines, make sure the plastic bracket on the hoses is securely fastened to the vehicle. Static electricity will be grounded by using this bracket, eliminating arcing and possible fire.

ADVERTENCIA:

Si la bomba de combustible tiene líneas de suministro y retorno, compruebe si el soporte de plástico de las mangueras está bien asegurado al vehículo. Cuando se usa este soporte, la electricidad estática queda conectada a tierra, eliminando así el riesgo de la formación de arcos y posibles incendios.

AVERTISSEMENT:

Si la pompe à essence a l'approvisionnement et de retour, veiller à fixer solidement la patte d'attache des tuyaux au véhicule. L'électricité statique est mise à la terre grâce à cette patte d'attache plastique, en éliminant les risques de formation d'arc et d'incendie éventuels.

Missing Parts?

Call 1-800-424-7839

Pièces Absentes?

Téléphonez 1-800-424-7839

¿Piezas que Falta?

Teléfono 1-800-424-7839

TO VALIDATE WARRANTY

1. Replace vehicle fuel filter.
2. Replace damaged vehicle fuel pump wiring or connector.
3. Replace fuel pump filter/strainer *(where applicable)*.
4. Clean and flush the inside of the fuel tank.

PARA HACER VÁLIDA LA GARANTÍA

1. Cambiar el filtro de combustible del vehículo.
2. Cambiar el cableado o el conector dañado de la bomba de gasolina del vehículo.
3. Cambiar el filtro/cedazo de la bomba de gasolina *(cuando aplique)*.
4. Lavar el interior del tanque de gasolina.

POUR VALIDER LA GARANTIE

1. Remplacer le filtre à essence du véhicule.
2. Remplacer le câblage ou le connecteur endommagé de pompe d'essence de véhicule.
3. Remplacer le filtre/tamis de la pompe à essence *(où applicable)*.
4. Nettoyer et rincer l'intérieur du réservoir de carburant.



PASO 1

¡CERCIÓRESE DE QUE SEA LA BOMBA DE COMBUSTIBLE!

- Compruebe los componente relacionados del sistema de combustible, entre ellos, filtro de combustible, relés, alambrado del vehículo y conectores, puestas a tierra del chasis, regulador de presión de combustible y el combustible mismo – el combustible contaminado es una causa principal de fallas de la bomba de combustible
- La garantía del fabricante no cubre las unidades devueltas debido a diagnóstico erróneo, problemas eléctricos del vehículo o contaminación

ÉTAPE 1

VÉRIFIEZ QU'IL S'AGIT BIEN DE LA POMPE À ESSENCE!

- Vérifiez les composants ayant trait au système d'alimentation, tels que le filtre à essence, les relais, le câblage et les connecteurs du véhicule, les mises à la masse du châssis, le régulateur de pression de l'essence et l'essence elle-même – l'essence contaminée est l'une des principales causes de panne des pompes à essence
- La garantie du fabricant ne couvre pas les unités renvoyées en raison de diagnostics incorrects, de problèmes électriques du véhicule ou d'une contamination

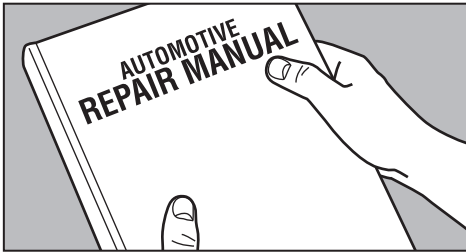

PASO 2

ALIVIE LA PRESIÓN DEL SISTEMA DE COMBUSTIBLE

- Consulte el manual de reparación para los procedimientos correctos

ÉTAPE 2

DÉGAGEZ LA PRESSION D'ESSENCE DU SYSTÈME

- Consultez le manuel de réparation qui indique les procédures adéquates



PASO 3

DESCONECTE LA BATERÍA

- Desconecte el cable negativo de la batería para reducir la posibilidad de chispas o arranque del motor

ÉTAPE 3

DÉBRANCHEZ LA BATTERIE

- Débranchez le câble négatif de la batterie pour réduire le risque d'étincelles ou de démarrage du moteur

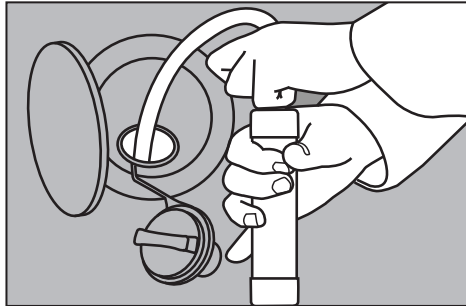

PAÑO 4

VACÍE EL COMBUSTIBLE DEL TANQUE DE COMBUSTIBLE

- Drene el combustible en envases aprobados y deseche de acuerdo con los códigos o reglamentos locales

ÉTAPE 4

VIDEZ L'ESSENCE DU RÉSERVOIR À ESSENCE

- Drainez l'essence dans des récipients approuvés et éliminez-la conformément aux codes ou aux règlements locaux

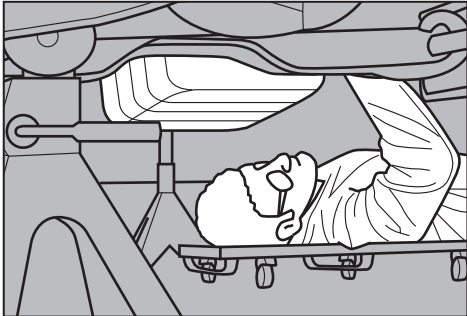

PASO 5

SAQUE EL TANQUE DE COMBUSTIBLE DEL VEHÍCULO

- Consulte el manual de reparación para los procedimientos correctos
- Limpie el exterior del tanque

ÉTAPE 5

RETIREZ LE RÉSERVOIR À ESSENCE DU VÉHICULE

- Consultez le manuel de réparation qui indique les procédures adéquates
- Nettoyez l'extérieur du réservoir

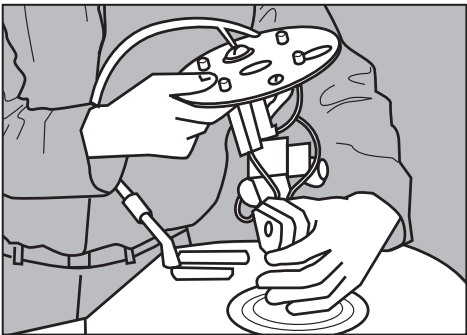

PASO 6

QUITE LA BOMBA DE COMBUSTIBLE VIEJA

- Consulte el manual de reparación para los procedimientos correctos

ÉTAPE 6

RETIREZ L'ANCIENNE POMPE À ESSENCE

- Consultez le manuel de réparation qui indique les procédures adéquates

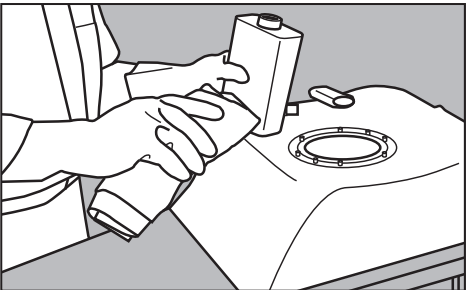

PASO 7

LIMPIE EL INTERIOR DEL TANQUE DE COMBUSTIBLE

- La contaminación del combustible es la causa principal de fallas de la bomba de combustible
- Un colador de bomba de combustible nuevo no es sustituto de la limpieza del tanque
- Comuníquese con el taller local de Reparación de Radiador/Tanque de Combustible para ayuda de limpieza
- La garantía del fabricante no cubre fallas debido a contaminación

ÉTAPE 7

NETTOYEZ L'INTÉRIEUR DU RÉSERVOIR À ESSENCE

- La contamination de l'essence est l'une des principales causes de panne des pompes à essence
- Un nouveau filtre de pompe à essence ne remplace pas le nettoyage du réservoir
- Contactez un atelier de réparation de radiateurs/réservoirs à essence local afin d'obtenir assistance pour le nettoyage du réservoir
- La garantie du fabricant ne couvre pas les pannes dues aux contaminations

LA GARANTÍA DEL FABRICANTE NO CUBRE LAS UNIDADES DEVUeltas DEBIDO A DIAGNÓSTICO ERRÓNEO, ASUNTOS DE ALAMBRADO DEL VEHÍCULO O CONTAMINACIÓN.

LA GARANTIE DU FABRICANT NE COUVRE PAS LES UNITÉS RENVOYÉES EN RAISON DE DIAGNOSTICS INCORRECTS, DE PROBLÈMES AU NIVEAU DU CÂBLAGE ÉLECTRIQUE DU VÉHICULE OU D'UNE CONTAMINATION.

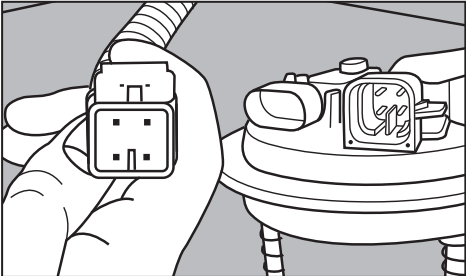

PASO 8

INSPECCIONE/REEMPLACE EL ALAMBRADO/MANGUERAS DEL VEHÍCULO SEGUN NECESIDAD

- El alambrado dañado o deficiente del vehículo es una causa principal de diagnóstico erróneo y falla prematura de la bomba de combustible
- Debe reemplazarse el arnés de alambrado si se incluye con la bomba de combustible nueva
- Hay otros arneses de reemplazo disponibles para compra
- Reemplace las mangueras y guarniciones desgastadas o deterioradas

ÉTAPE 8

INSPECTEZ/REMPLACEZ LE CÂBLAGE/LES FLEXIBLES DU VÉHICULE SELON LE NÉCESSAIRE

- Les câblages de véhicule endommagés ou défectueux constituent l'une des principales causes de diagnostic incorrect et de panne prématurée des pompes à essence
- Le faisceau de câbles doit être remplacé s'il est inclus à la nouvelle pompe à essence
- D'autres faisceaux de rechange peuvent être achetés
- Remplacez les flexibles et les raccords usés ou détériorés

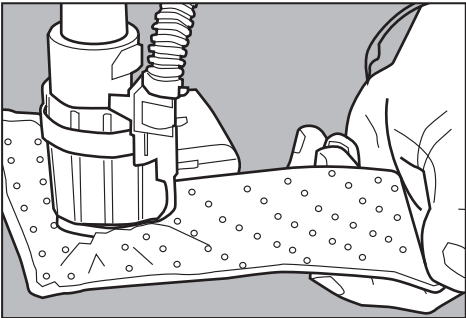

PASO 9

INSTALE LA BOMBA DE COMBUSTIBLE NUEVA Y EL COLADOR NUEVO

- Se requiere un colador nuevo para validar la garantía

ÉTAPE 9

INSTALLEZ LA NOUVELLE POMPE À ESSENCE ET LE NOUVEAU FILTRE

- Un nouveau filtre est requis pour valider la garantie

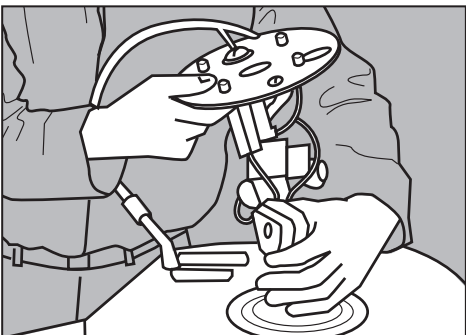

PASO 10

INSTALE NUEVO SELLO DEL TANQUE (SI APLICABLE)

- Consulte el manual de reparación para los procedimientos correctos

ÉTAPE 10

INSTALLER LE NOUVEAU CACHET DE RÉSERVOIR (LE CAS ÉCHÉANT)

- Consultez le manuel de réparation qui indique les procédures adéquates

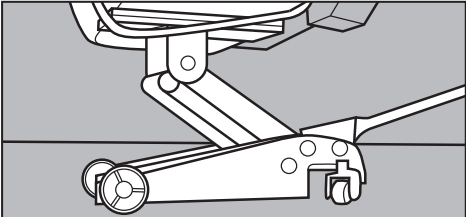

PASO 11

REINSTELE EL TANQUE DE COMBUSTIBLE

- Consulte el manual de reparación para los procedimientos correctos

ÉTAPE 11

RÉ-INSTALLEZ LE RÉSERVOIR À ESSENCE

- Consultez le manuel de réparation qui indique les procédures d'installation adéquates

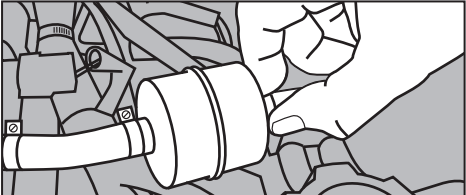

PASO 12

REEMPLACE EL FILTRO DE COMBUSTIBLE DEL VEHÍCULO

- Un filtro de combustible obturado reducirá significativamente la vida de la bomba de combustible
- Un filtro de combustible obturado podrá ocasionar presión baja de la bomba de combustible

ÉTAPE 12

REMPLACEZ LE FILTRE À ESSENCE DU VÉHICULE

- Un filtre à essence encrassé réduit de manière significative la durée de vie de la pompe à essence
- Un filtre à essence encrassé peut provoquer une basse pression dans la pompe à essence

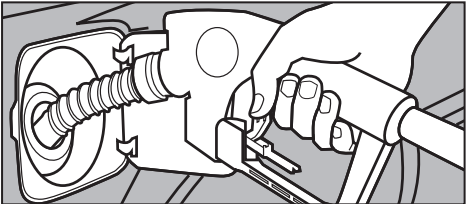

PASO 13

LLENE EL TANQUE DE GASOLINA CON COMBUSTIBLE LIMPIO

- El combustible limpio es imprescindible para asegurar la operación correcta de la bomba de combustible

ÉTAPE 13

REMPLISSEZ LE RÉSERVOIR À ESSENCE AVEC DE L'ESSENCE PROPRE

- La propreté de l'essence est essentielle pour garantir le bon fonctionnement de la pompe à essence

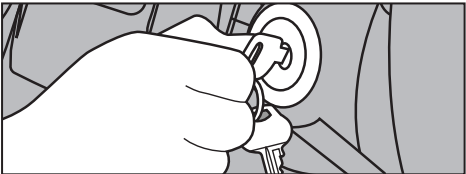

PASO 14

ARRANQUE EL MOTOR Y COMPRUEBE LA PRESENCIA DE FUGAS O PROBLEMAS

- Conecte de nuevo el cable de la batería
- Puede ser necesario encender y apagar la llave varias veces para lograr la presión correcta del sistema de combustible
- Compruebe la presencia fugas
- Todas las bombas de combustible se someten a prueba en el punto de fabricación para asegurar su operación correcta al instalarse

ÉTAPE 14

DÉMARRÉZ LE MOTEUR ET VÉRIFIEZ L'ABSENCE DE FUITES OU DE PROBLÈMES

- Rebranchez le câble de la batterie
- Vous devrez peut-être mettre et couper le contact plusieurs fois afin d'établir la bonne pression du système d'alimentation
- Vérifiez l'absence de fuites
- Toutes les pompes à essence sont testées au site de fabrication pour veiller à ce qu'elles fonctionnent correctement une fois installées